

UPS 32 30 F, UPSD 32 30 F

1 x 230 В, 50 Гц

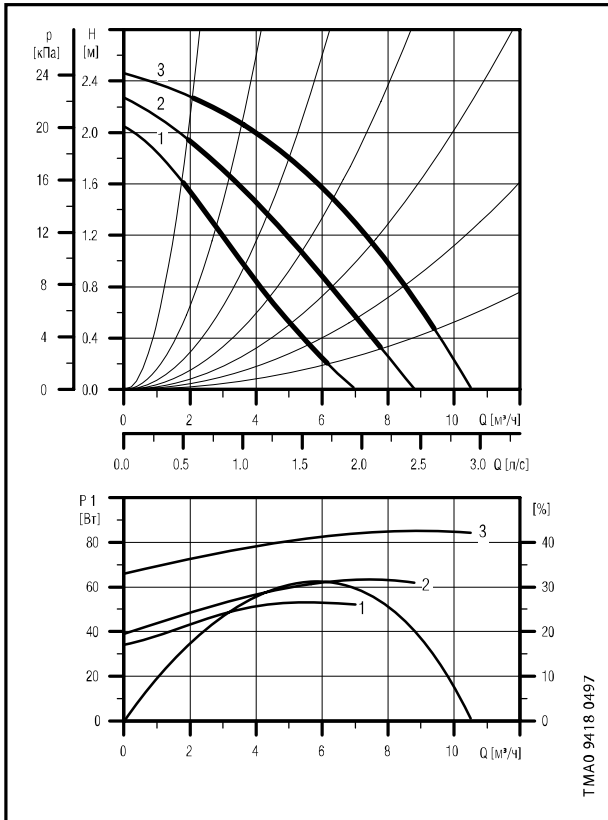

3 x 400 В, 50 Гц

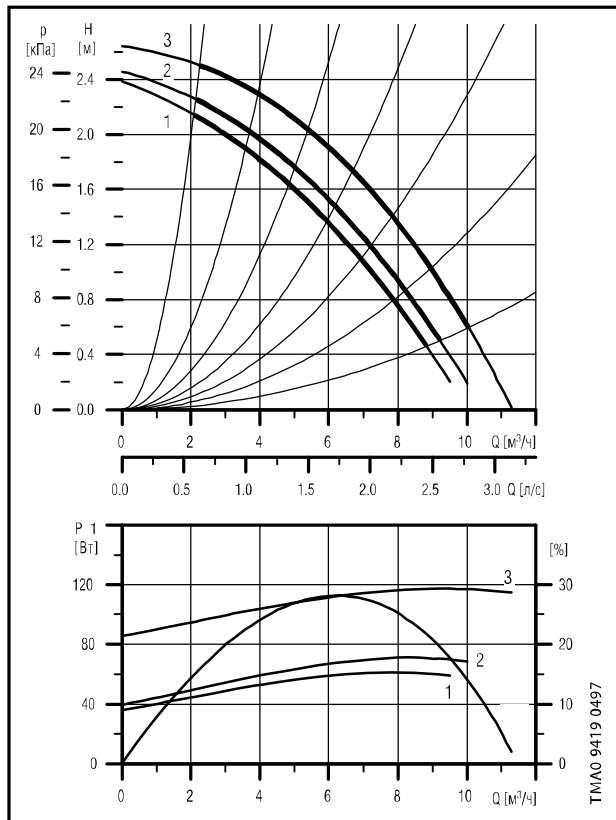

3

Давление на входе

tm [°C]	75	90	120
Hmin [бар]	0.05	0.05	1.3

Параметры электрооборудования

		P _{max}	P _{min}	I _{1/1}	cos
		[Вт]	[Вт]	[А]	
1 x 230 В	Скорость 1	55	35	0.34	0.70
	Скорость 2	65	40	0.33	0.86
	Скорость 3	85	65	0.38	0.97
3 x 400-415 В	Скорость 1	60	35	0.15	0.58
	Скорость 2	70	40	0.18	0.56
	Скорость 3	115	85	0.50	0.33

Одиночные насосы исполнения В поставляются в бронзовом корпусе.

Технические данные

UPS серия 200

UPS 32 60 F, UPSD 32 60 F

1 x 230 В, 50 Гц

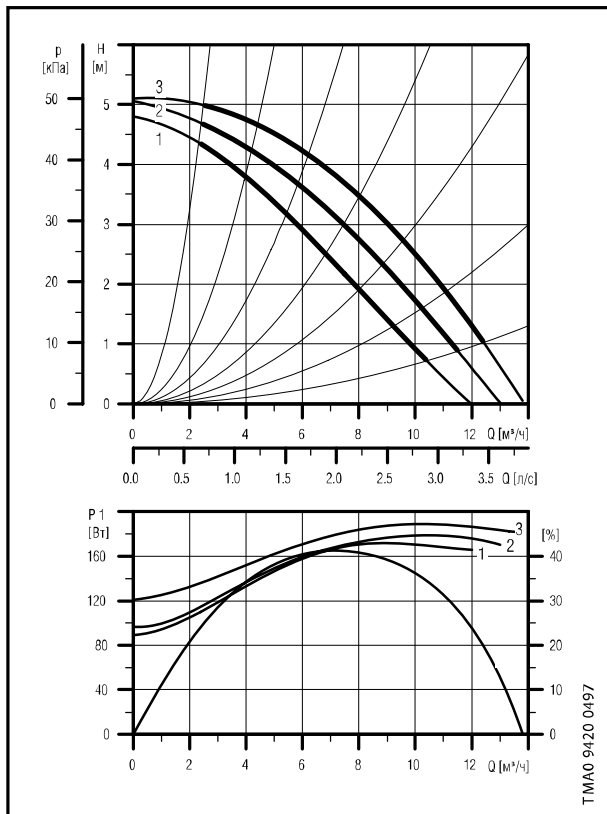

3 x 400 В, 50 Гц

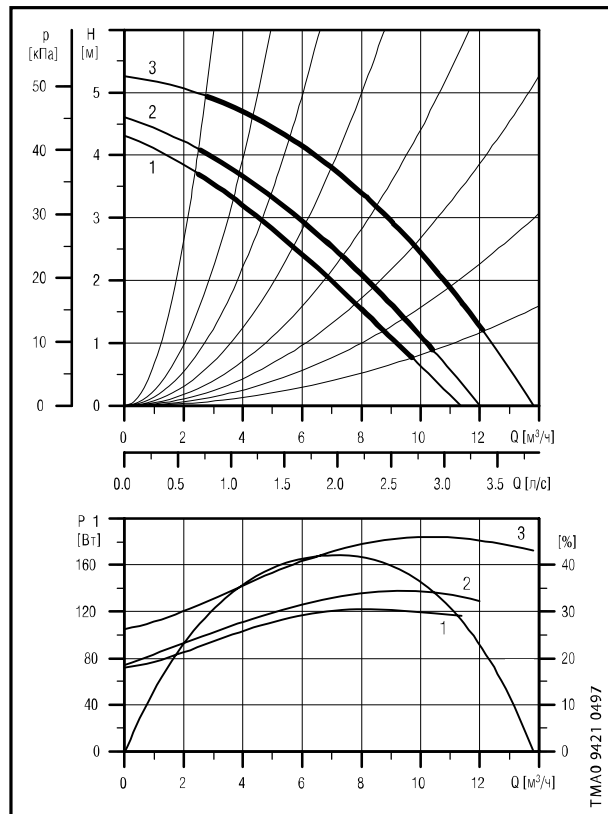

Давление на входе

tm [°C]	75	90	120
Hmin [бар]	0.05	0.2	1.5

Параметры электрооборудования

		P _{max} [Вт]	P _{min} [Вт]	I _{1/1} [А]	cos
1 x 230 В	Скорость 1	170	90	0.84	0.88
	Скорость 2	180	95	0.86	0.91
	Скорость 3	190	120	0.88	0.94
3 x 400-415 В	Скорость 1	120	70	0.21	0.82
	Скорость 2	140	75	0.23	0.88
	Скорость 3	185	105	0.39	0.68

Одиночные насосы исполнения В поставляются в бронзовом корпусе.

UPS 32 120 F, UPSD 32 120 F

1 x 230 В, 50 Гц

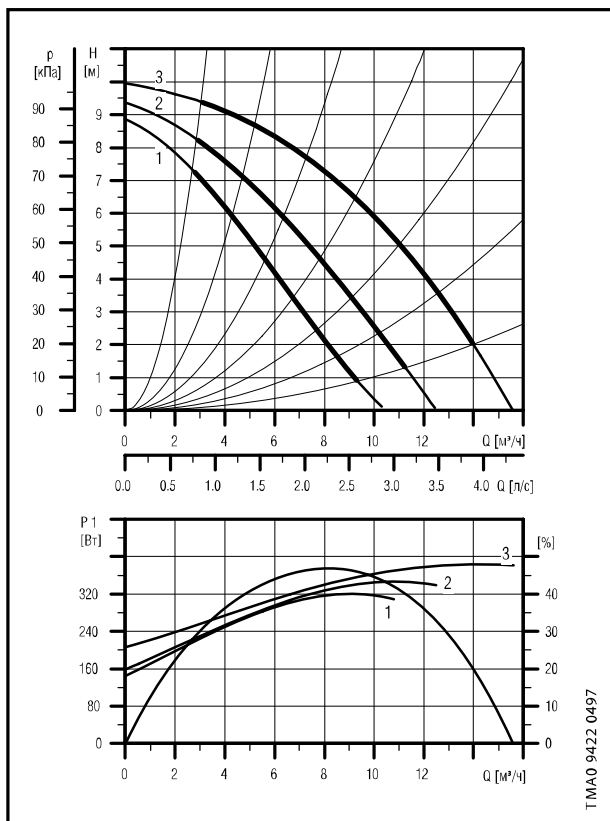

3 x 400 В, 50 Гц

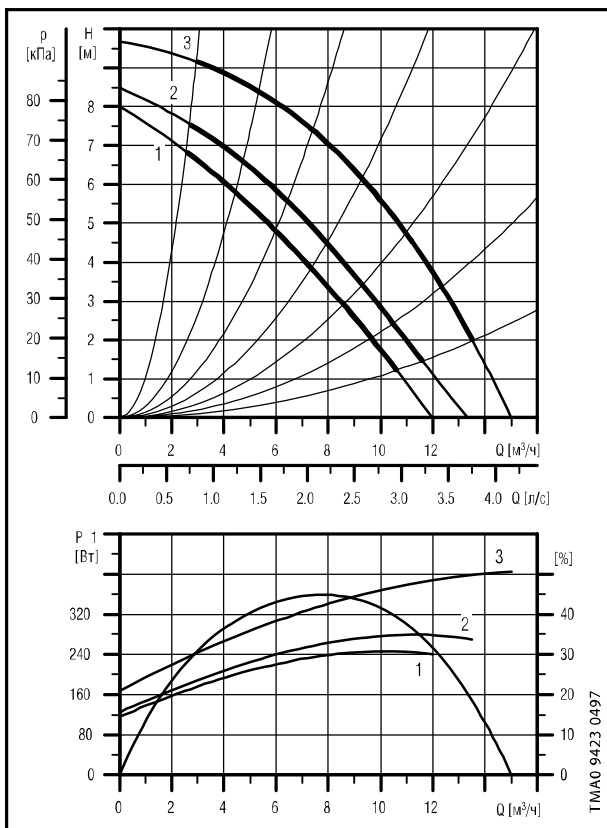

Давление на входе

tm [°C]	75	90	120
Hmin [бар]	0.4	0.7	1.95

Параметры электрооборудования

		P _{max}	P _{min}	I _{1/1}	cos
		[Вт]	[Вт]	[А]	
1 x 230 В	Скорость 1	320	145	1.55	0.90
	Скорость 2	340	160	1.65	0.90
	Скорость 3	380	210	1.75	0.94
3 x 400-415 В	Скорость 1	245	120	0.42	0.84
	Скорость 2	280	130	0.47	0.86
	Скорость 3	400	170	0.78	0.74

Одиночные насосы исполнения В поставляются в бронзовом корпусе.

Технические данные

UPS серия 200

UPS 40 30 F, UPSD 40 30 F

1 x 230 В, 50 Гц

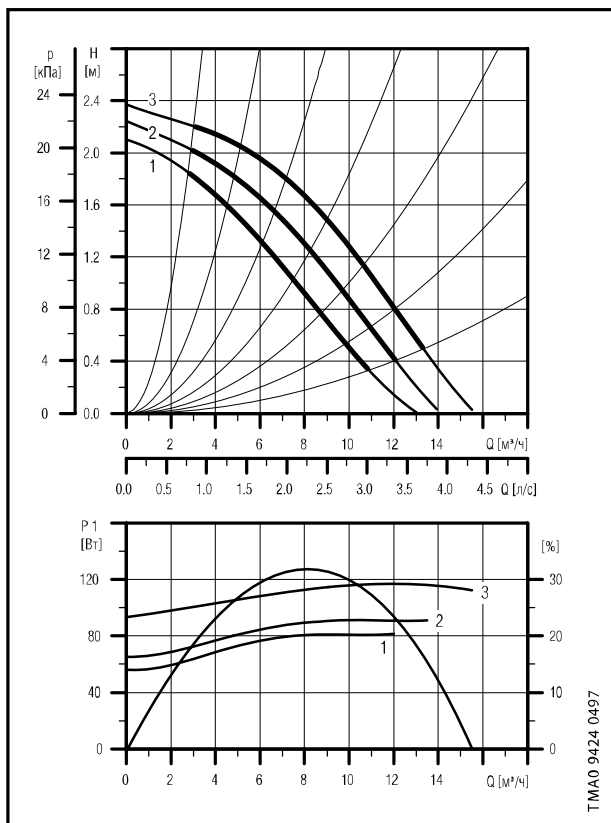

3 x 400 В, 50 Гц

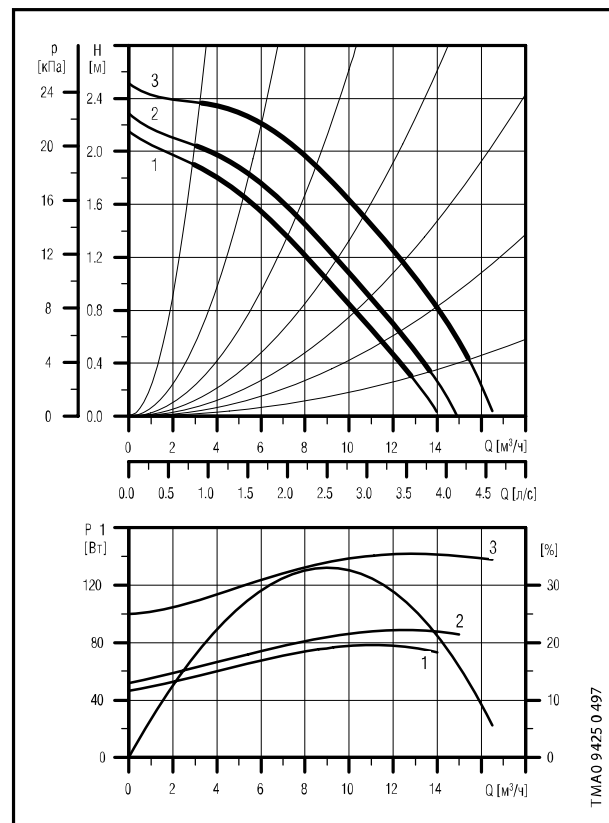

Давление на входе

tm [°C]	75	90	120
Hmin [бар]	0.05	0.15	1.45

Параметры электрооборудования

		P _{max}	P _{min}	I _{1/1}	cos j
		[Вт]	[Вт]	[А]	
1 x 230 В	Скорость 1	80	55	0.39	0.89
	Скорость 2	90	65	0.43	0.91
	Скорость 3	115	95	0.56	0.89
3 x 400-415 В	Скорость 1	80	45	0.17	0.68
	Скорость 2	90	50	0.20	0.65
	Скорость 3	140	100	0.52	0.39

Одиночные насосы исполнения В поставляются в бронзовом корпусе.

Технические данные

UPS серия 200

UPS 40 60/2 F, UPSD 40 60/2 F

1 x 230 В, 50 Гц

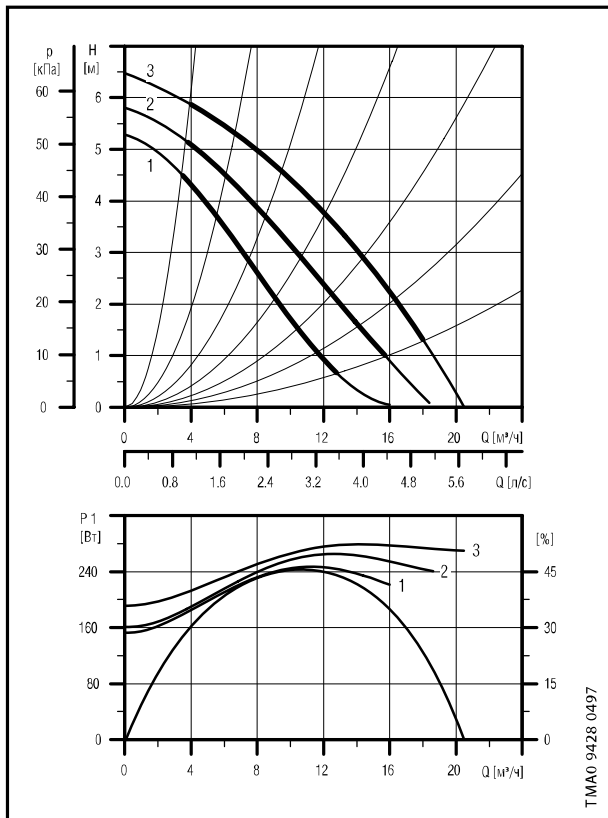

3 x 400 В, 50 Гц

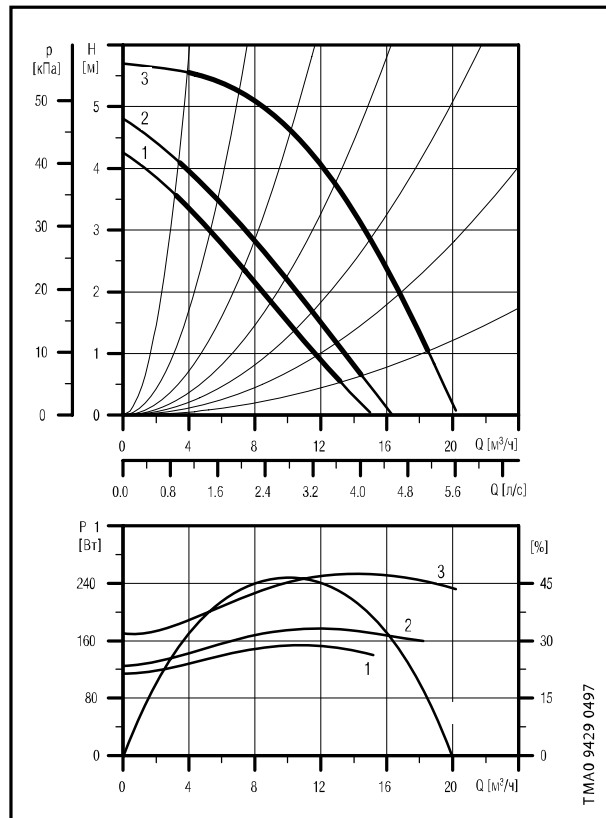

Давление на входе

t_m [°C]	75	90	120
H_{min} [бар]	0.15	0.45	1.75

Параметры электрооборудования

		P_{max}	P_{min}	$I_{1/1}$	$\cos j$
		[Вт]	[Вт]	[А]	
1 x 230 В	Скорость 1	250	150	1.25	0.87
	Скорость 2	260	160	1.25	0.90
	Скорость 3	280	190	1.3	0.94
3 x 400-415 В	Скорость 1	155	115	0.25	0.89
	Скорость 2	175	125	0.29	0.87
	Скорость 3	250	170	0.46	0.78

Одиночные насосы исполнения В поставляются в бронзовом корпусе.

UPS 40 120 F, UPSD 40 120 F

1 x 230 В, 50 Гц

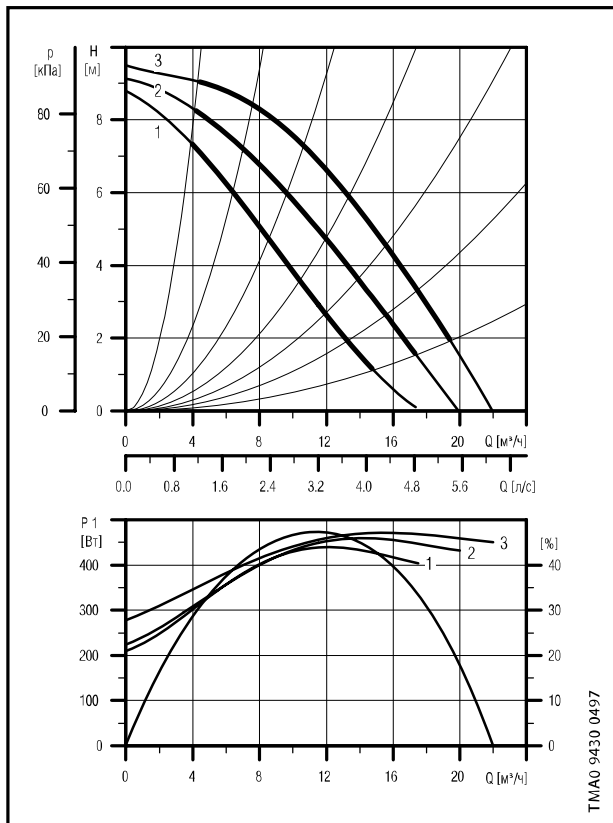

3 x 400 В, 50 Гц

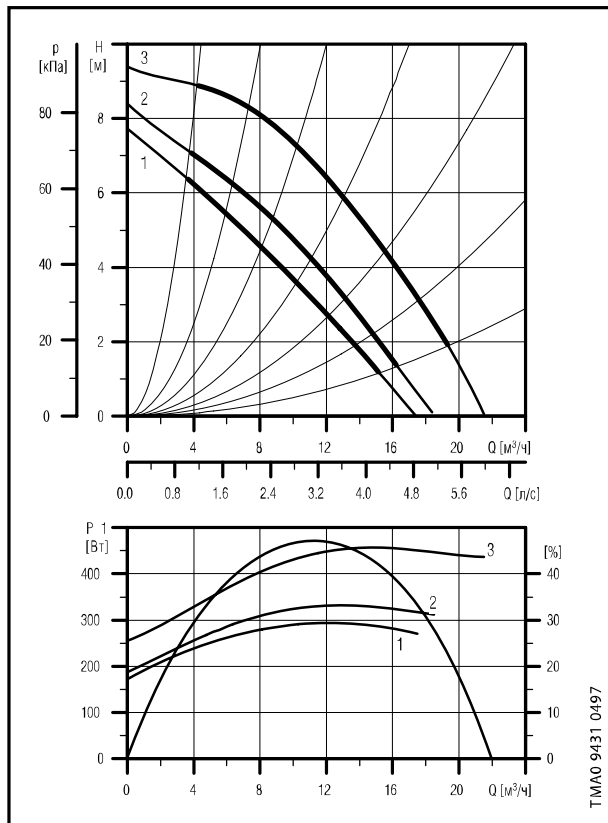

3

Давление на входе

tm [°C]	75	90	120
Hmin [бар]	0.1	0.4	1.7

Параметры электрооборудования

		P _{max} [Вт]	P _{min} [Вт]	I _{1/1} [А]	cos j
1 x 230 В	Скорость 1	440	210	2.20	0.87
	Скорость 2	460	225	2.30	0.87
	Скорость 3	470	280	2.20	0.93
3 x 400-415 В	Скорость 1	290	175	0.49	0.85
	Скорость 2	330	190	0.56	0.85
	Скорость 3	460	260	0.92	0.72

Одиночные насосы исполнения В поставляются в бронзовом корпусе.

Технические данные

UPS серия 200

UPS 50 30 F, UPSD 50 30 F

1 x 230 В, 50 Гц

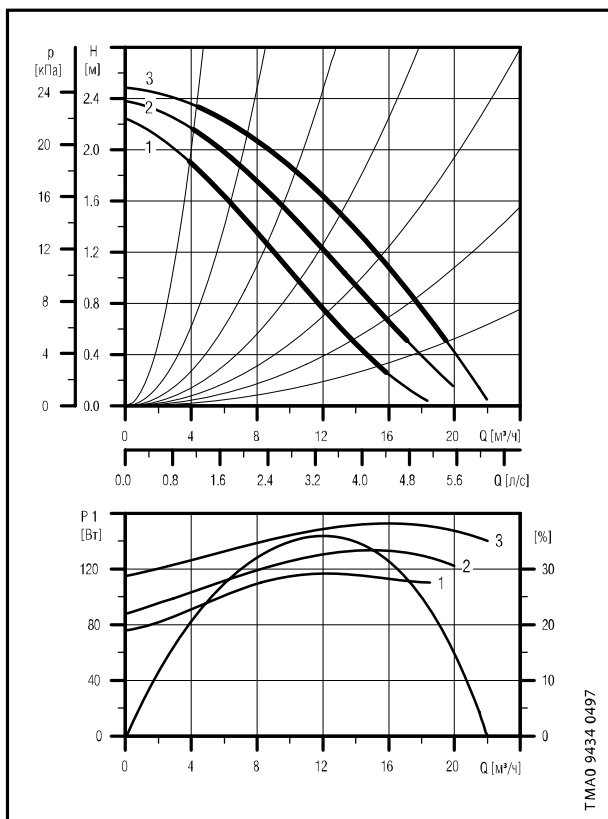

3 x 400 В, 50 Гц

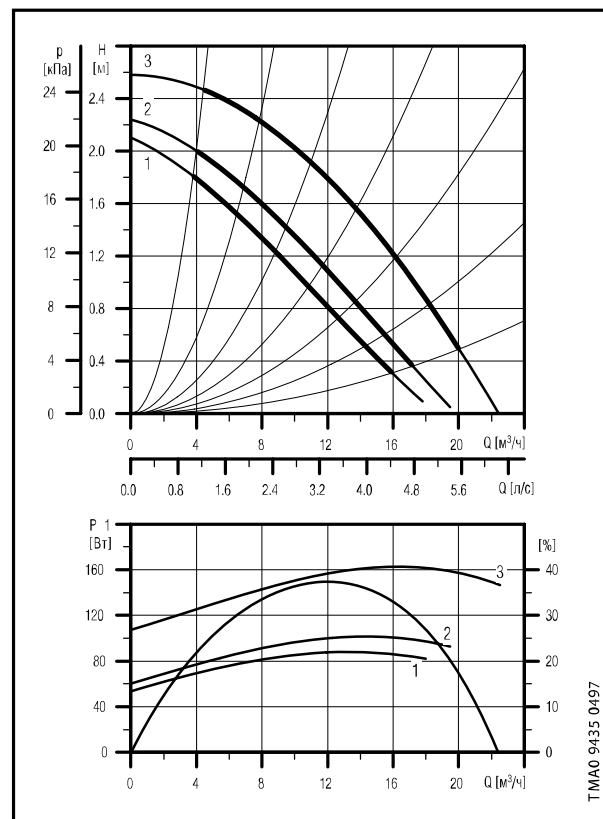

Давление на входе

t_m [°C]	75	90	120
H_{min} [бар]	0.05	0.1	1.4

Параметры электрооборудования

		P_{max}	P_{min}	$I_{1/1}$	$\cos j$
		[Вт]	[Вт]	[А]	
1 x 230 В	Скорость 1	115	75	0.60	0.832
	Скорость 2	135	85	0.68	0.86
	Скорость 3	150	115	0.70	0.93
3 x 400-415 В	Скорость 1	90	55	0.21	0.62
	Скорость 2	100	60	0.22	0.66
	Скорость 3	160	105	0.52	0.44

Одиночные насосы исполнения В поставляются в бронзовом корпусе.

UPS 50 60/4 F, UPSD 50 60/4 F

1 x 230 В, 50 Гц

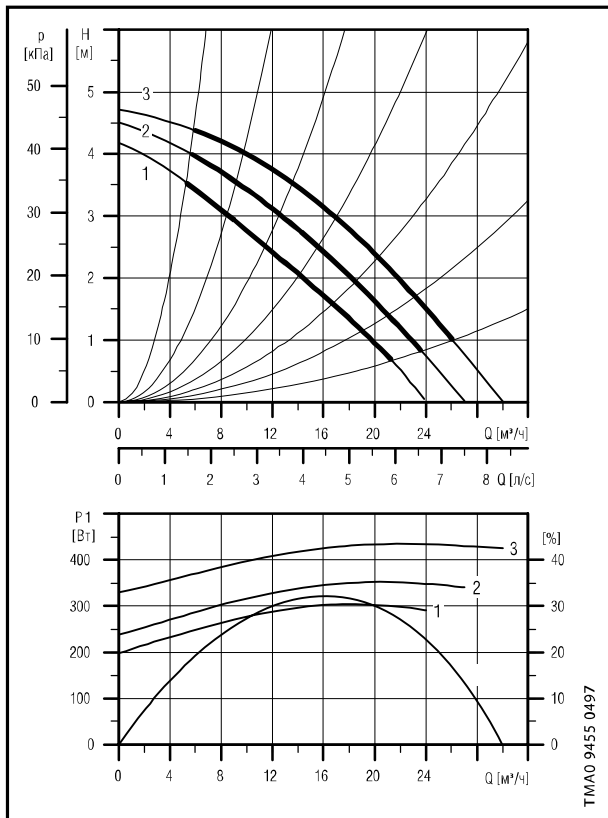

3 x 400 В, 50 Гц

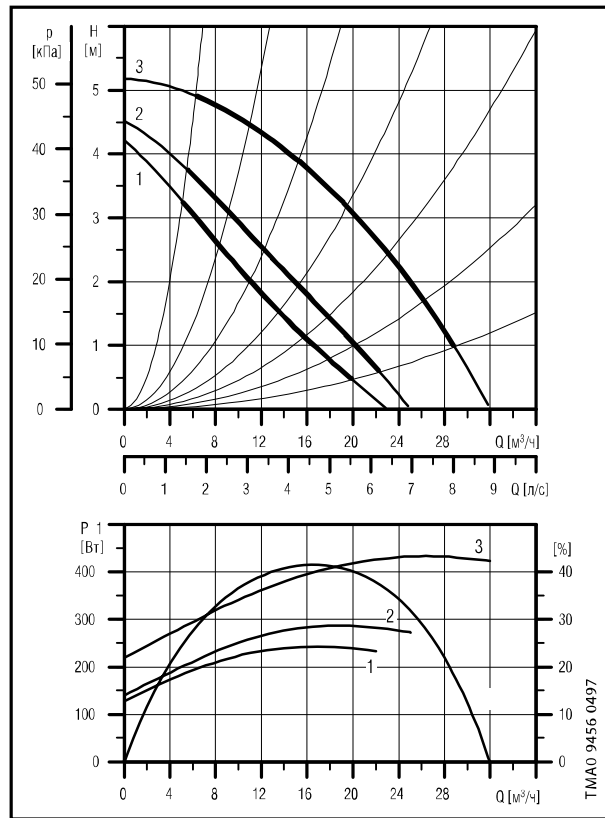

3

Давление на входе

tm [°C]	75	90	120
Hmin [бар]	0.05	0.15	1.45

Параметры электрооборудования

		P _{max} [Вт]	P _{min} [Вт]	I _{1/1} [А]	cos j
1 x 230 В	Скорость 1	300	200	1.50	0.87
	Скорость 2	350	240	1.75	0.87
	Скорость 3	430	330	2.00	0.93
3 x 400-415 В	Скорость 1	240	130	0.43	0.81
	Скорость 2	290	140	0.50	0.84
	Скорость 3	430	220	0.92	0.67

Одиночные насосы исполнения В поставляются в бронзовом корпусе.

Технические данные

UPS серия 200

UPS 50 60/2 F, UPSD 50 60/2 F

1 x 230 В, 50 Гц

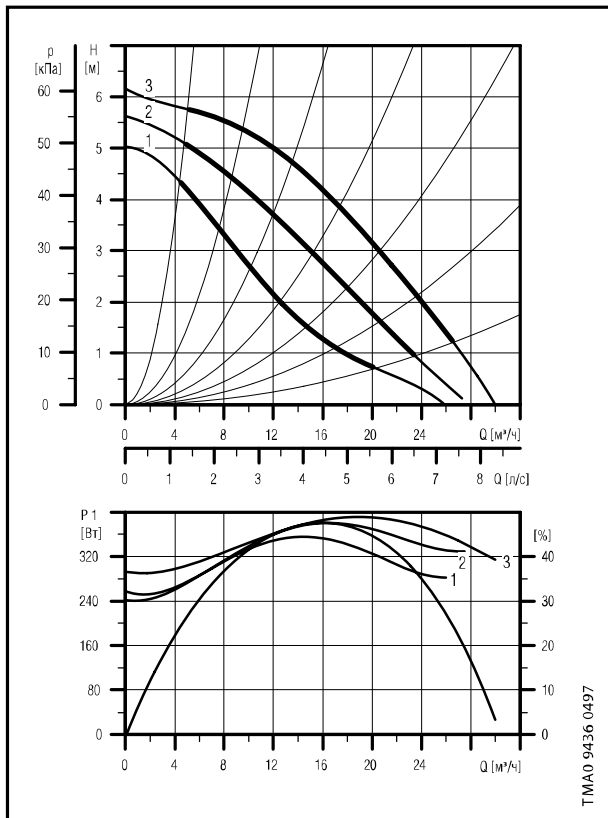

3 x 400 В, 50 Гц

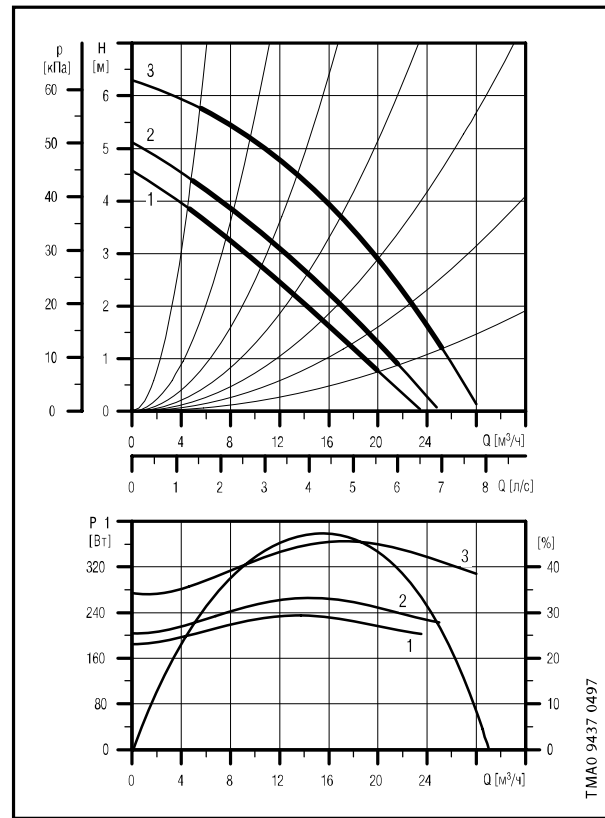

Давление на входе

tm [°C]	75	90	120
Hmin [бар]	0.05	0.35	1.65

Параметры электрооборудования

		P _{max} [Вт]	P _{min} [Вт]	I _{1/1} [А]	cos j
1 x 230 В	Скорость 1	350	240	1.75	0.87
	Скорость 2	380	250	1.85	0.89
	Скорость 3	390	290	1.80	0.91
3 x 400-415 В	Скорость 1	235	185	0.39	0.87
	Скорость 2	270	205	0.45	0.87
	Скорость 3	360	270	0.74	0.70

Одиночные насосы исполнения В поставляются в бронзовом корпусе.

UPS 50 120 F, UPSD 50 120 F

1 x 230 В, 50 Гц

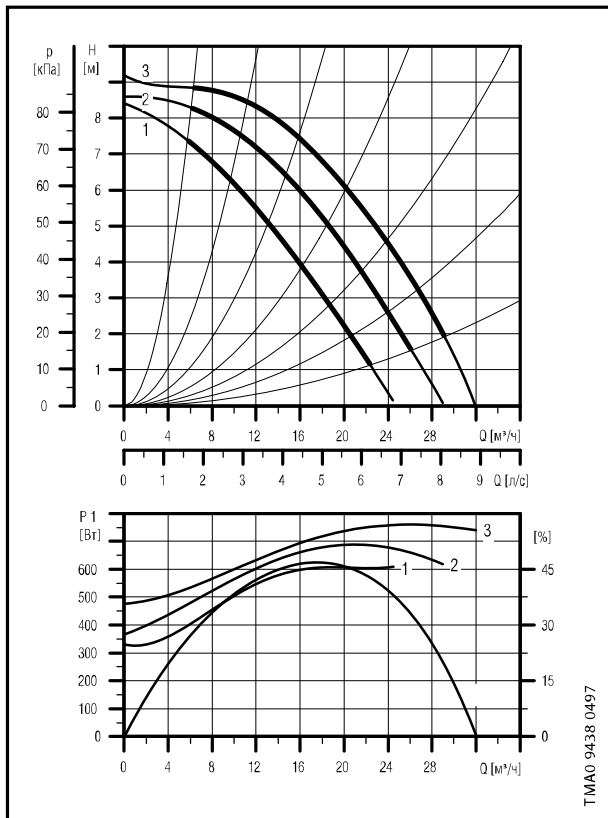

3 x 400 В, 50 Гц

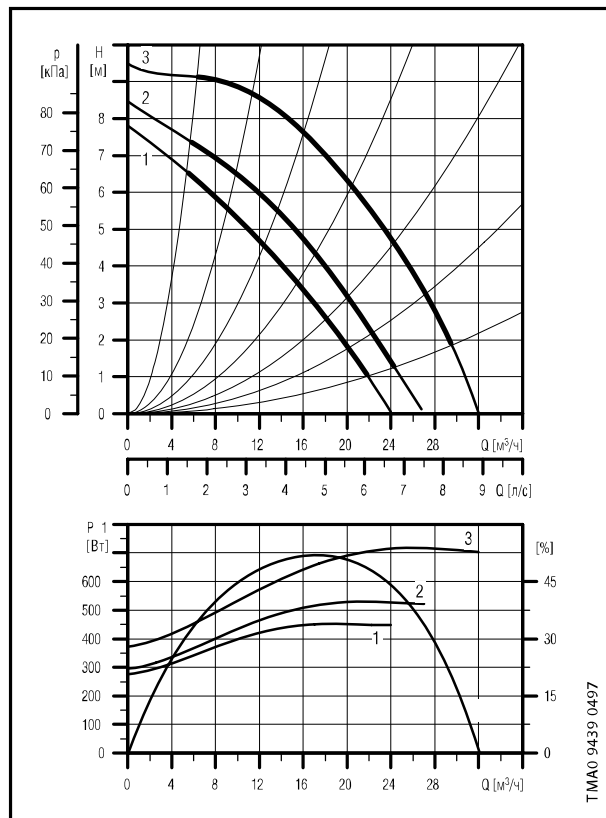

3

Давление на входе

tm [°C]	75	90	120
Hmin [бар]	0.4	0.7	1.95

Параметры электрооборудования

		P _{max} [Вт]	P _{min} [Вт]	I _{1/1} [А]	cos j
1 x 230 В	Скорость 1	620	330	3.05	0.88
	Скорость 2	700	360	3.35	0.91
	Скорость 3	760	480	3.60	0.92
3 x 400-415 В	Скорость 1	450	280	0.82	0.79
	Скорость 2	530	300	0.94	0.81
	Скорость 3	720	380	1.30	0.80

Одиночные насосы исполнения В поставляются в бронзовом корпусе.

Технические данные

UPS серия 200

UPS 50 180 F, UPSD 50 180 F

1 x 230 В, 50 Гц

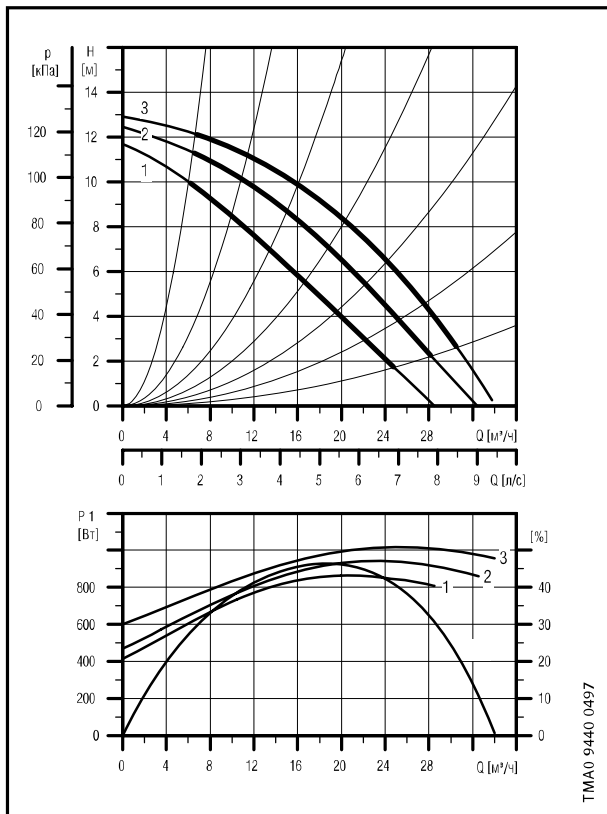

3 x 400 В, 50 Гц

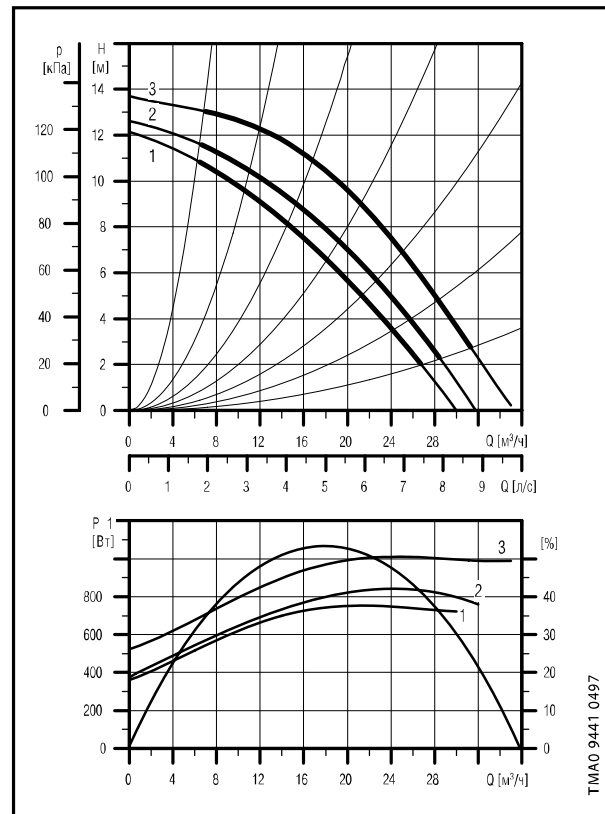

Давление на входе

tm [°C]	75	90	120
Hmin [бар]	0.35	0.65	1.9

Параметры электрооборудования

		P _{max} [Вт]	P _{min} [Вт]	I _{1/1} [А]	cos j
1 x 230 В	Скорость 1	860	420	4.15	0.90
	Скорость 2	940	470	4.40	0.93
	Скорость 3	1000	600	4.65	0.94
3 x 400-415 В	Скорость 1	760	360	1.25	0.88
	Скорость 2	850	380	1.40	0.88
	Скорость 3	1000	520	2.00	0.72

Одиночные насосы исполнения В поставляются в бронзовом корпусе.

Технические данные

UPS серия 200

UPS 65 30 F, UPSD 65 30 F

1 x 230 В, 50 Гц

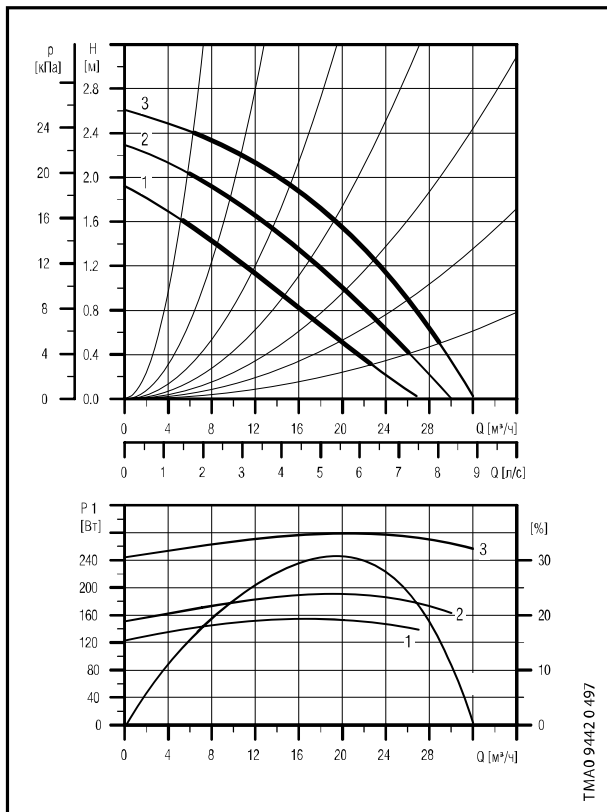

3 x 400 В, 50 Гц

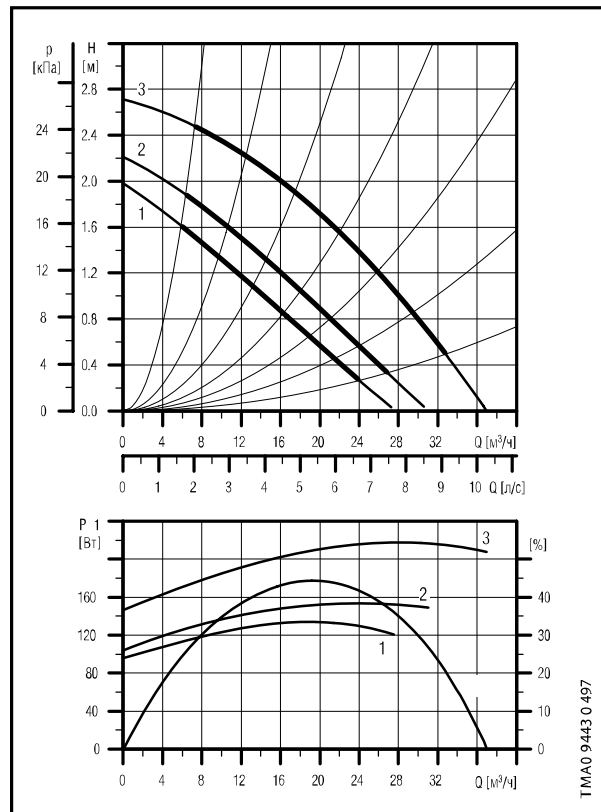

Давление на входе

tm [°C]	75	90	120
Hmin [бар]	0.4	0.7	1.95

Параметры электрооборудования

		P _{max} [Вт]	P _{min} [Вт]	I _{1/1} [А]	cos j
1 x 230 В	Скорость 1	155	125	0.88	0.77
	Скорость 2	190	150	1.10	0.75
	Скорость 3	280	245	1.35	0.90
3 x 400-415 В	Скорость 1	135	95	0.24	0.81
	Скорость 2	155	105	0.28	0.80
	Скорость 3	215	145	0.52	0.60

Одиночные насосы исполнения В поставляются в бронзовом корпусе.

UPS 65 60/4 F, UPSD 65 60/4 F

1 x 230 В, 50 Гц

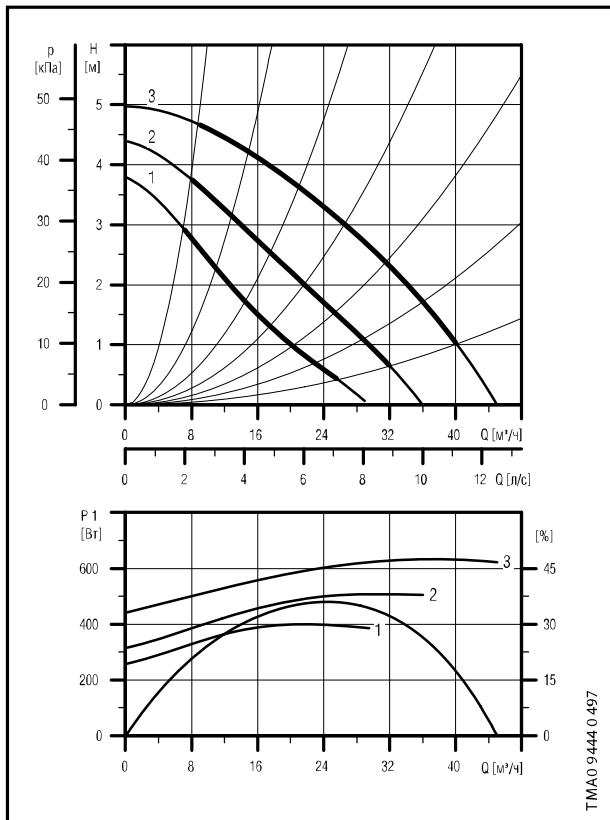

3 x 400 В, 50 Гц

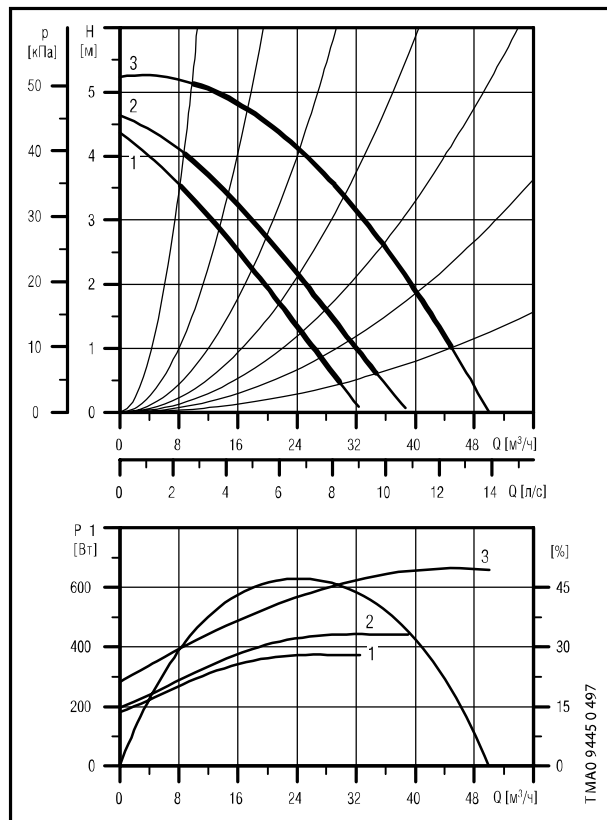

3

Давление на входе

tm [°C]	75	90	120
Hmin [бар]	0.55	0.85	2.1

Параметры электрооборудования

		P _{max} [Вт]	P _{min} [Вт]	I _{1/1} [А]	cos j
1 x 230 В	Скорость 1	400	260	2.10	0.83
	Скорость 2	510	320	2.75	0.81
	Скорость 3	640	440	3.15	0.88
3 x 400-415 В	Скорость 1	380	185	0.68	0.81
	Скорость 2	440	200	0.80	0.79
	Скорость 3	660	290	1.35	0.71

Одиночные насосы исполнения В поставляются в бронзовом корпусе.

Технические данные

UPS серия 200

UPS 65 60/2 F, UPSD 65 60/2 F

1 x 230 В, 50 Гц

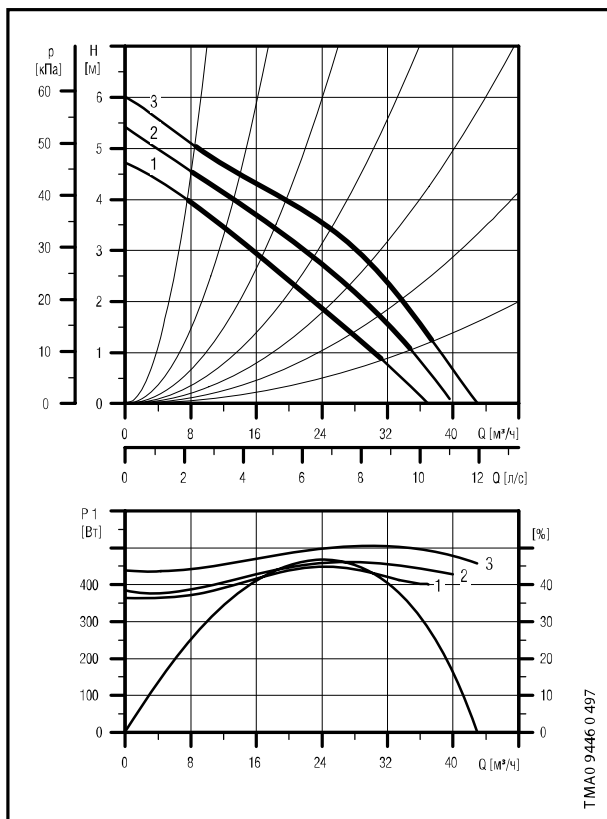

3 x 400 В, 50 Гц

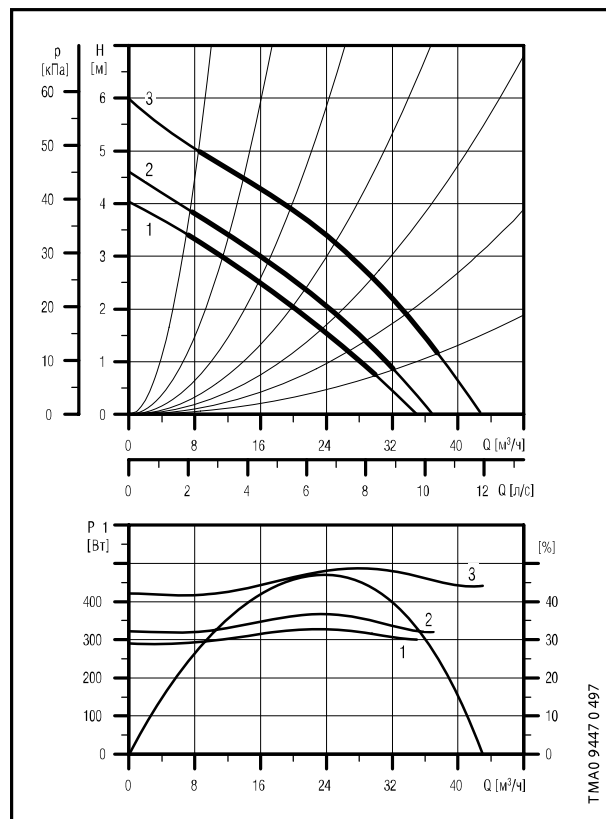

Давление на входе

tm [°C]	75	90	120
Hmin [бар]	0.45	0.75	2

Параметры электрооборудования

		P _{max}	P _{min}	I _{1/1}	cos j
		[Вт]	[Вт]	[А]	
1 x 230 В	Скорость 1	450	360	2.15	0.91
	Скорость 2	470	380	2.20	0.93
	Скорость 3	510	440	2.40	0.92
3 x 400-415 В	Скорость 1	330	290	0.56	0.85
	Скорость 2	370	320	0.64	0.83
	Скорость 3	490	420	1.05	0.67

Одиночные насосы исполнения В поставляются в бронзовом корпусе.

UPS 65 120 F, UPSD 65 120 F

1 x 230 В, 50 Гц

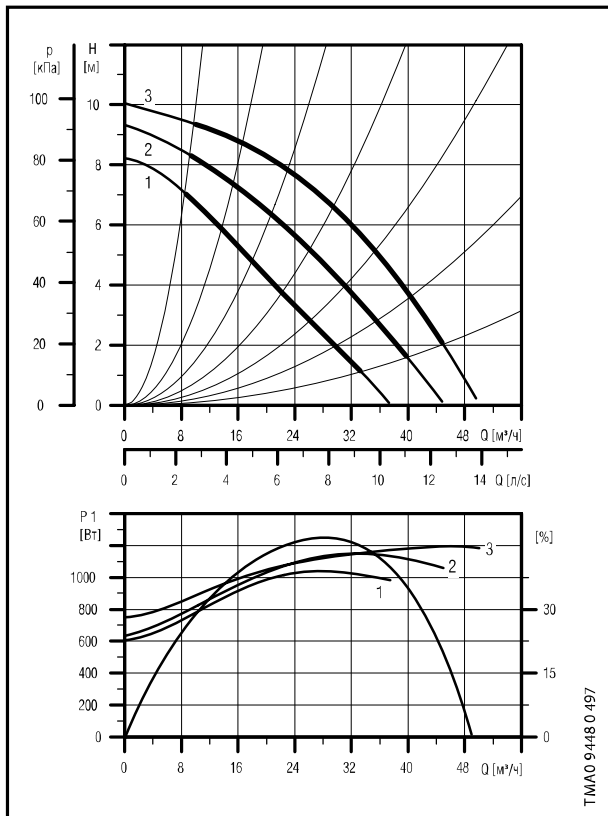

3 x 400 В, 50 Гц

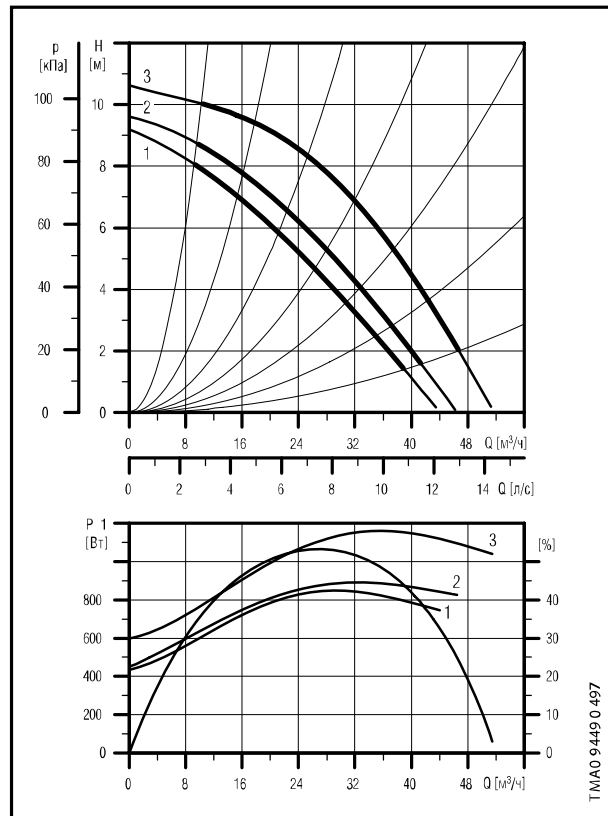

3

Давление на входе

tm [°C]	75	90	120
Hmin [бар]	0.9	1.2	2.45

Параметры электрооборудования

		P _{max} [Вт]	P _{min} [Вт]	I _{1/1} [А]	cos j
1 x 230 В	Скорость 1	1050	600	5.10	0.90
	Скорость 2	1150	630	5.60	0.89
	Скорость 3	1200	750	5.50	0.95
3 x 400-415 В	Скорость 1	850	440	1.35	0.91
	Скорость 2	900	460	1.45	0.90
	Скорость 3	1150	600	2.15	0.77

Одиночные насосы исполнения В поставляются в бронзовом корпусе.

Технические данные

UPS серия 200

UPS 65 180 F, UPSD 65 180 F

3 x 400 В, 50 Гц

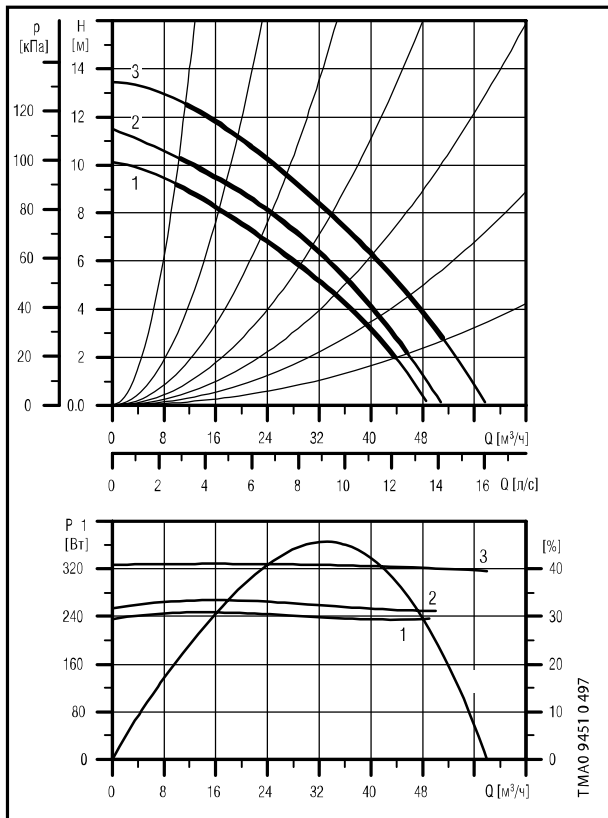

Давление на входе

tm [°C]	75	90	120
Hmin [бар]	0.7	1.0	2.25

Параметры электрооборудования

		P _{max}	P _{min}	I _{1/1}	cos j
		[Вт]	[Вт]	[А]	
3 x 400-415 В	Скорость 1	1100	520	1.85	0.86
	Скорость 2	1200	560	2.00	0.87
	Скорость 3	1550	740	2.90	0.77

Одиночные насосы исполнения В поставляются в бронзовом корпусе.

UPS 65 185 F

3 x 400 В, 50 Гц

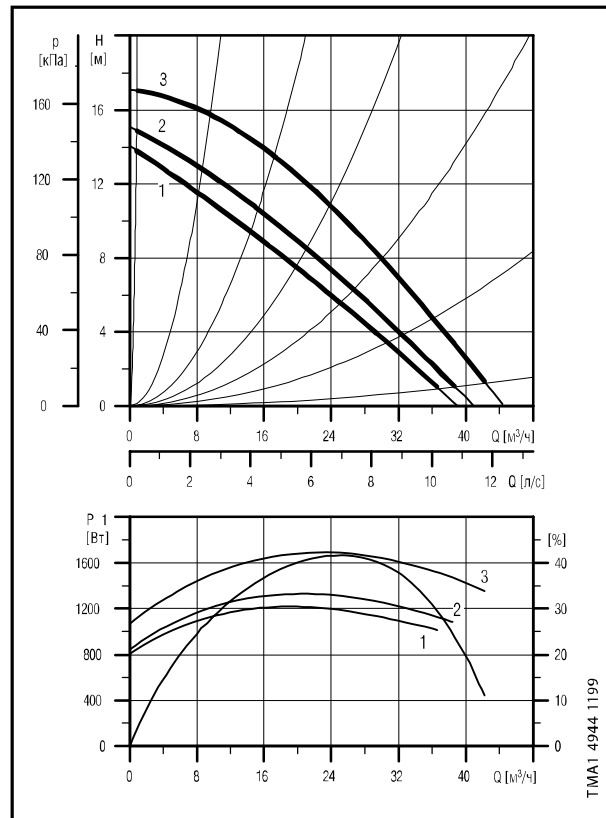

Давление на входе

tm [°C]	75	90	120
Hmin [бар]	0.90	1.30	2.35

Параметры электрооборудования

		P _{max}	P _{min}	I _{1/1}	cos j
		[Вт]	[Вт]	[А]	
3 x 400-415 В	Скорость 1	1220	825	2.00	0.88
	Скорость 2	1340	860	2.20	0.88
	Скорость 3	1710	1100	3.25	0.76

UPS 80 30 F, UPSD 80 30 F

3 x 400 В, 50 Гц

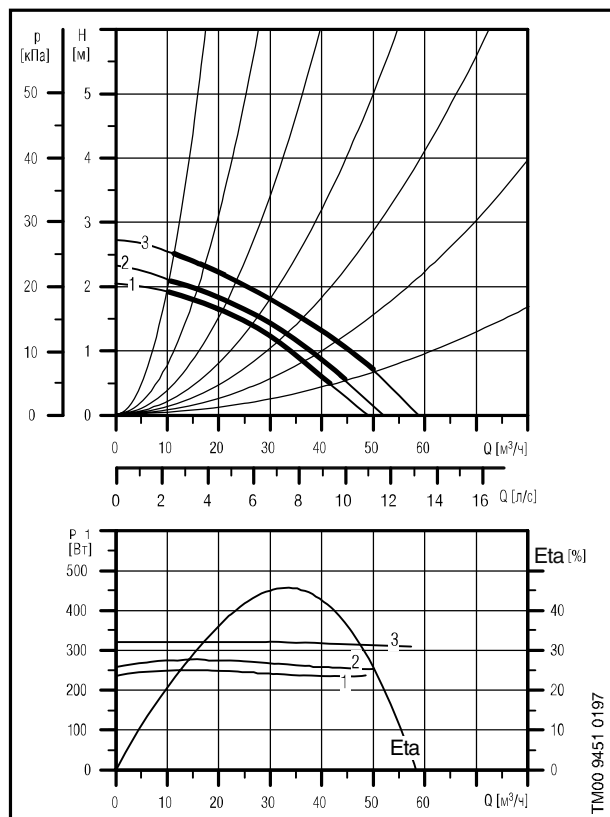

Давление на входе

tm [°C]	75	90	120
Hmin [бар]	1.15	1.45	2.7

Параметры электрооборудования

		P _{max}	P _{min}	I _{1/1}	cos j
		[Вт]	[Вт]	[А]	
3 x 400-415 В	Скорость 1	240	230	0.50	0.69
	Скорость 2	260	250	0.58	0.65
	Скорость 3	330	320	1.15	0.41

Одиночные насосы исполнения В поставляются в бронзовом корпусе.

UPS 80 60 F, UPSD 80 60 F

3 x 400 В, 50 Гц

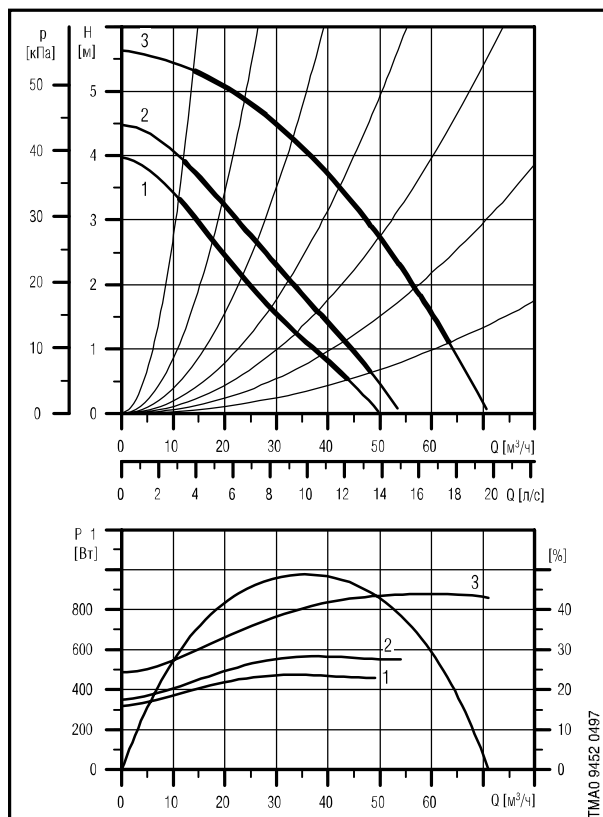

Давление на входе

tm [°C]	75	90	120
Hmin [бар]	1.2	1.5	2.75

Параметры электрооборудования

		P _{max}	P _{min}	I _{1/1}	cos j
		[Вт]	[Вт]	[А]	
3 x 400-415 В	Скорость 1	470	320	0.84	0.81
	Скорость 2	570	350	1.00	0.82
	Скорость 3	880	490	1.80	0.71

Одиночные насосы исполнения В поставляются в бронзовом корпусе.

Размеры и масса

Сдвоенные насосы

Модель насоса	PN	Размеры [мм]																	Масса [кг]*		Объем постав. [м³]	
		L1	L2	L3	B2	B3	B4	B5	B6	B7	H1	H2	H3	D1	D2	D3	D4	D5	M	Нетто		Брутто
UPSD 32-30 F	6/10	220	103	52	141	360	180	180	100	200	68	242	310	32	78	90/100	140	14/19	M12	33.7	37.1	0.040
UPSD 32-60 F	6/10	220	103	52	141	360	180	180	100	200	68	242	310	32	78	90/100	140	14/19	M12	34.7	37.1	0.040
UPSD 32-120 F	6/10	220	103	52	141	360	180	180	100	200	68	243	311	32	78	90/100	140	14/19	M12	34.2	37.1	0.040
UPSD 40-30 F	6/10	250	126	45	141	360	180	180	100	200	68	249	317	40	88	100/110	150	14/19	M12	36.2	39.1	0.058
UPSD 40-60/2 F	6/10	250	125	45	141	360	180	180	100	200	68	246	314	40	88	100/110	150	14/19	M12	38.2	40.1	0.040
UPSD 40-120 F	6/10	250	126	45	141	360	180	180	100	200	68	245	313	40	88	100/110	150	14/19	M12	39.3	41.4	0.040
UPSD 50-30 F	6/10	280	125	60	141	360	180	180	100	200	82	260	342	50	102	110/125	165	14/19	M12	43.8	46.7	0.058
UPSD 50-60/4 F	6/10	280	125	60	169	450	225	225	100	200	82	281	363	50	102	110/125	165	14/19	M12	68.0	71.0	0.058
UPSD 50-60/2 F	6/10	280	125	60	141	370	180	190	100	200	75	253	328	50	102	110/125	165	14/19	M12	41.2	44.1	0.058
UPSD 50-120 F	6/10	280	126	60	169	450	225	225	120	240	75	276	351	50	102	110/125	165	14/19	M12	57.0	60.1	0.058
UPSD 50-180 F	6/10	280	126	60	169	450	225	225	120	240	75	280	351	50	102	110/125	165	14/19	M12	60.0	63.8	0.058
UPSD 65-30 F	6/10	340	153	63	169	470	230	240	120	240	97	243	340	65	122	130/145	185	14/19	M12	56.8	61.4	0.074
UPSD 65-60/4 F	6/10	340	153	63	169	470	230	240	120	240	97	288	385	65	122	130/145	185	14/19	M12	68.0	71.8	0.074
UPSD 65-60/2 F	6/10	340	153	63	141	405	195	210	120	240	82	262	344	65	122	130/145	185	14/19	M12	50.0	54.4	0.074
UPSD 65-120 F	6/10	340	153	63	169	450	225	225	120	240	82	290	372	65	122	130/145	185	14/19	M12	68.0	71.8	0.074
UPSD 65-180 F	6/10	340	153	63	169	450	225	225	120	240	82	298	380	65	122	130/145	185	14/19	M12	66.5	69.0	0.074
UPSD 80-30 F	6	360	173	53	169	470	230	240	120	240	107	316	423	80	138	150	200	4x19	M12	73.5	77.5	0.095
UPSD 80-30 F	10	360	173	53	169	470	230	240	120	240	107	316	423	80	138	160	200	8x19	M12	73.5	77.5	0.095
UPSD 80-60 F	6	360	173	53	169	490	240	250	120	240	107	294	401	80	138	150	200	4x19	M12	73.0	77.0	0.095
UPSD 80-60 F	10	360	173	53	169	490	240	250	120	240	107	294	401	80	138	160	200	8x19	M12	73.0	77.0	0.095
UPSD 80-120 F	6	360	173	53	169	460	225	235	120	240	97	294	391	80	138	150	200	4x19	M12	72.5	76.5	0.095
UPSD 80-120 F	10	360	173	53	169	460	225	235	120	240	97	294	391	80	138	160	200	8x19	M12	72.5	76.5	0.095
UPSD 100-30 F	6	450	221	83	169	595	280	315	140	280	122	316	438	100	158	170	220	4x19	M16	96.0	100.0	0.095
UPSD 100-30 F	10	450	221	83	169	595	280	315	140	280	122	316	438	100	158	180	220	8x19	M16	96.0	100.0	0.095

* Бронзовые насосы примерно на 10% тяжелее чугунных.

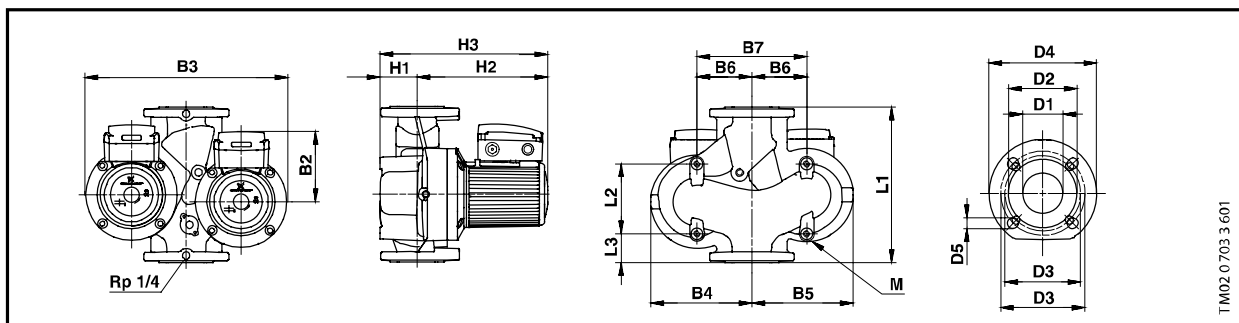

ТМ02.0703.3.601

3